



Céliane™

Inspiráló érintés



Fém



Matt

Céliane™

Inspiráló érintés

ÚJ STANDARD, DIVATOS FORMAVILÁG

Klasszikus

Matt

4
INSPIRÁCIÓ



Fehér



Jaffa



Agyag



Homokő

Eloxált fém

Természetes anyagok



Alumínium

Titán



Sötét Nikkel

Mokkaüveg

Céliane™ Falsíkba illeszkedő dugalj



LEGRAND **SZABADALOM**
FALSÍKBA ILLESZKEDŐ DUGALJ
BETÉTTÁRCSA



ÚJDONSÁG

CÉLIANE FALSÍKBA ILLESZKEDŐ DUGALJ -
ESZTÉTIKUS MEGJELÉNÉS

PRAKTIKUS...

- 1 Helyezze a dugaljba a csatlakozót a szokásos módon
- 2 A betéttárca a csatlakozóval együtt automatikusan becsúszik.
- 3 A csatlakozó eltávolítása után a betéttárca automatikusan visszaáll a keret síkjába.

...ÉS ESZTÉTIKUS

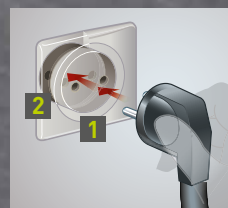

Céliane™ Kapcsoló



LEGRAND SZABADALOM
CÉLIANE™ SOFT KAPCSOLÓ



**KINEMATIKAI
ÁTDOLGOZÁS**

**CÉLIANE SOFT KAPCSOLÓK A HALKABB
KAPCSOLÁSÉRT**

A Céliane Soft kapcsolók biztosítják a halk kapcsolás élményét.

Céliane™ USB



ÚJDONSÁG

**CÉLIANE USB:
KÖZVETLEN TÖLTÉSI LEHETŐSÉG USB ESZKÖZÖK SZÁMÁRA**

Új kivitelezésekhez és felújításokhoz is

TÖBB LEHETŐSÉG USB ESZKÖZEINEK TÖLTÉSÉRE:



Micro USB töltő dokkolóval - töltés kábel nélkül

Céliane™ Energiatakarékos kapcsoló



LEGRAND SZABADALOM
LEGRAND INTUITION



ÚJDONSÁG

CÉLIANE AUTOMATA KAPCSOLÓ (ENERGIATAKARÉKOS) A LÁMPÁK BIZTOS ÉS KÉNYELMES LEKAPCSOLÁSÁÉRT



Különösen ajánljuk lépcsőházakba, mosdókba, gyermekszobákba és gardróbhelységekre.

A beépített IR érzékelőnek köszönhetően 10 perccel az utolsó mozgást követően automatikusan lekapcsol. Egy áramkörben többféle lámpatípus is lehet

Céliane™

Inspiráló érintés

Átfogó szín

Fedezze fel megújult választékunkat és válogasson kedvére a 44 keretből.

ÚJ Céliane™ Retro

ÚJ Céliane™ Matt

ÚJ

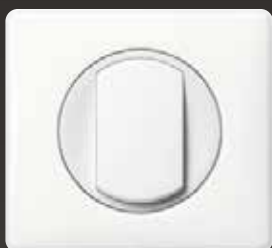

Fehér

ÚJ



Türkíz

ÚJ



Narancs

ÚJ



Írisz

ÚJ



Jaffa

ÚJ



Lumen

ÚJ



Agyag

ÚJ



Homokkő

ÚJ



Krétafehér

ÚJ



Eclipse

ÚJ



Kékesszürke

ÚJ



Bazalt

és anyagválaszték

Céliane™ Eloxált fém



Alumínium



Titán

ÚJ



Viola

ÚJ



Alu pikkely

ÚJ



Karbon

ÚJ



Kék pikkely

ÚJ



Orange pikkely

ÚJ



Wolfram

ÚJ



Pezsgő

Átfogó szín

Céliane™ Természetes anyagok

FÉM

ÜVEG

MINERAL



Sötét nikkell



Fehérüveg



Porcelán



Rozsdamentes acél



Tükör hatású üveg



Sötétpala



Világos nikkell



Feketeüveg



Beton

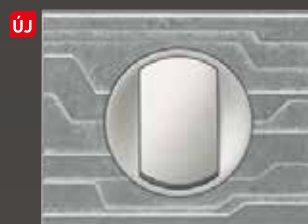

Galaxy acél



Mokkaüveg



Fényes bronz



Kármin üveg

és anyagválaszték

CORIAN

FA

BŐR



Fehér Corian*



Fehér tölgy



Karamell bőr



Fekete Corian*



Juhar



Cserzett bőr



Mahagóni



Mintázott bőr



Wenge-színű

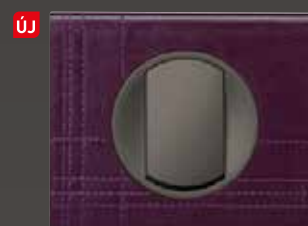

Lila bőr



Pixel bőr

*DuPont de Nemours hivatalos márkaneve

Beszereelési folyamat

RÖGZÍTŐPEREM



Átlátszó védőburkolattal szállítva



MECHANIZMUS



KERET

BURKOLAT



2 DB
HAGYOMÁNYOS SOROLÁSÚ
SÜLLYESZTŐDOBOZ



2 DB EGYES
RÖGZÍTŐPEREM



2 DB MECHANIZMUS



KETTŐS
KERET



2 DB BURKOLAT

Szétválasztható funkciók



Két funkció egy keretben

p Szétválasztható funkciók:

csillárkapcsoló, kettős váltókapcsoló vagy kettős váltóérintkezős nyomó kialakítása ellenőrző-, illetve jelzőfényrel vagy anélkül

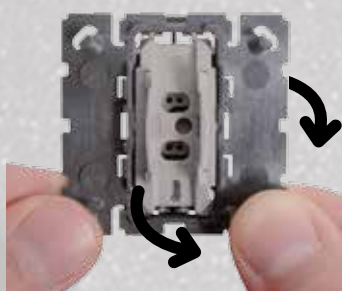

Egyszerűen törje le az oldalszárnyat a perforáció mentén.

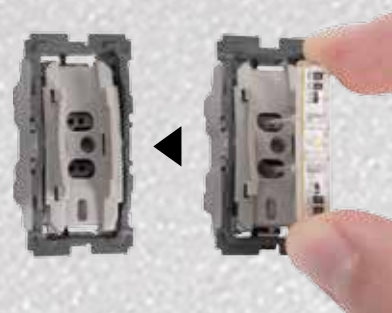

Illesse össze a két mechanizmust a kettős funkció létrehozásához. Illesse be a LED-et, ha szükséges⁽¹⁾



Két funkció egyes keretben



Maximum 5 világítási kör kapcsolása egy keretben (pl. váltókapcsoló, váltóérintkezős nyomó stb.) Mahagóni keret

(1) Kettős funkció szimpla funkcióvá alakításához új, sértetlen mechanizmust kell használni



0 670 02



2 x 0 670 01



0 670 12



0 670 83



0 670 82

Csom. Kat.szám **Kapcsolók 10 AX – 230 V~**

10	0 670 02	Egypólusú kapcsoló
2 x	0 670 02	2x Csillárkapcsoló
10	0 670 01	Váltókapcsoló
2 x	0 670 01	Kettős váltókapcsoló
10	0 670 05	Keresztkapcsoló

1	0 670 12	Energiatakarékos kapcsoló Rugós vezetékbekeötéssel. Működése és felszerelése megegyezik a váltókapcsolóéval. A beépített IR érzékelőnek megfelelően az utolsó mozgás érzékelése után 10 perccel automatikusan lekapcsol. Váltókapcsolóval váltókapcsolásba köthető. Látószög: 160° Érzékelési távolság: 8 m Max. terhelések: - 12-150 W: izzó és halogén lámpa - 12-150 VA: ELV lámpák elektronikus előtéttel vagy ferromágneses transzformátorral. 8-30 W LED és kompakt fénycső
---	----------	---

Nyomók, 6 A – 230 V~

10	0 670 31	Váltóérintkezős nyomó - váltóérintkezővel
2 x	0 670 31	Kettős Váltóérintkezős nyomó - váltóérintkezővel
10	0 670 32	Záróérintkezős nyomó - csak záró érintkezővel
2 x	0 670 32	Kettős Váltóérintkezős nyomó - csak záró érintkezővel Nyomó

Csom. Kat.szám **Fényerőszabályzók – 230 V~**

1	0 670 82	Nyomógombos fényerőszabályzó 40 – 600 W 2 vezetékes Max. terhelések: - izzó- és halogénlámpa 230 V~: min. 40W - max. 600W - ELV halogénlámpa vagy ferromágneses transzformátorral: max. 600VA Állapotszint memória újra bekapcsoláskor. (kikapcsolható) Vezérelhető: - egy vagy több nyomógombbal (Kat. szám: 0670 31) váltókapcsolásba köthető, melyekkel be-ki kapcsolható és fényerőszabályozható, a nyomók nem láthatók el jelző-, illetve ellenőrzőfényvel
1	0 670 83	Nyomógombos fényerőszabályzó – 400 W 2 vezetékes Max. terhelések: - fényerőszabályozható LED 230 V~ : max. 75W és/vagy max. 10 lámpa - izzó- és halogénlámpa 230 V~: min. 3 W – max. 400 W - ELV halogénlámpa elektronikus vagy ferromágneses transzformátorral: max. 400 VA - elektronikus előtétű fénycsövek: max. 200 VA Vezérelhető: - egy vagy több nyomógombbal (Kat. szám: 0670 31) vagy váltókapcsolóval váltókapcsolásba köthető fényerőszabályzóhoz. Fényerőszabályzóként (előre beállított fényerősség szintek: 0–33–66–100%), vagy éjjeli jelzőfényként is (fokozatos fénykapcsolás 1 óra alatt) Az áramkörön belül azonos fényforrásokkal alkalmazható.

Fényerőszabályzók 230 V~

1	0 670 86	Fényerőszabályzó - 1000 W Max. terhelések: - izzó- és halogénlámpa: min. 230 V~ max. 1000 W - ELV halogénlámpa ferromágneses és elektronikus transzformátorral: max. 1000 VA Kettős súlylesztődobozba szerelendő (katalógus 70.o.) A rögzítéshez - 4/5 modulós rögzítőperem szükséges. egy vagy több nyomógombbal vagy váltókapcsolóval váltókapcsolásba köthető, melyeknél jelzőfény nem alkalmazható
1	0 670 80	Fényerőszabályzó 0-10 V Lehetővé teszi 0-10 V-os elektronikus előtétű fénycsövek be/kikapcsolását és fényerőszabályzását. - 20 VA – 600 VA
1	0 670 89	Vezérlőegység Lexic távvezérelhető fényerőszabályzóhoz Segítségével vezérelhetjük a Lexic moduláris távvezérelhető fényerőszabályzókat (Kat. szám 0 036 60/71)

Céliane™

Jelzőfények, ellenőrzőfények, kiegészítők



067001 + 067670 jelzőfény



0 676 86

Csom.	Kat.szám	LED lámpák
10	0 676 86	Bepattintható LED lámpa váltókapcsolóhoz (Niloé/Céliane/Program Mosaic/Valena Life/Valena Allure)
10	0 676 87	Bepattintható LED lámpa egypólusú váltókapcsolóhoz 230 V~ 0,15 mA
		Bepattintható LED lámpa 12-24-48 V-os nyomókhoz (Niloé/Céliane/Program Mosaic/Valena Life/Valena Allure)

Nulla vezetékkel ellátott váltókapcsolók LED lámpái

10	0 676 85	Céliane/Program Mosaic glimmlámpa, meglévő vezetékes ellenőrzőfény 230V~3mA *
10	0 676 88	Bepattintható LED lámpa jelzőfényvel felszerelhető és nulla vezetékes váltókapcsolóhoz (Niloé/Céliane/Program Mosaic/Valena Life/Valena Allure)

Billentyű körüli világítás

1	0 676 70	067001/02/31/32-es referenciaszámoknál alkalmazható 230 V~ Alkalmazható jelző ill. ellenőrző funkcióként is egyaránt Ellenőrzőfénynél: 3 mA Jelzőfénynél: 0,15 mA
---	----------	---

Ellenőrzőfény csatlakozóaljzatokhoz és kettős kapcsolókhoz

10	0 676 64	230 V~ Fogyasztás: 2,4 mA 2 vezetékkel LED jelzőfény Élettartam: kb. 10 000 óra
----	----------	--

Kiegészítők Címketartó

10	0 676 60	
----	----------	--

Céliane™

Szerelési útmutató

Kettős-, kettős váltó- kapcsolók illetve nyomók szerelése



- Egyszerűen törje le az oldalszárnyat a perforáció mentén.



- Illessze össze a két mechanizmust a kettős funkció létrehozásához. Illessze be a LED-et, ha szükséges!(1)

Moduláris kialakítás



Kivehető válaszfalak a kiegészítőfunkciók beszerelésére

Céliane összetétel

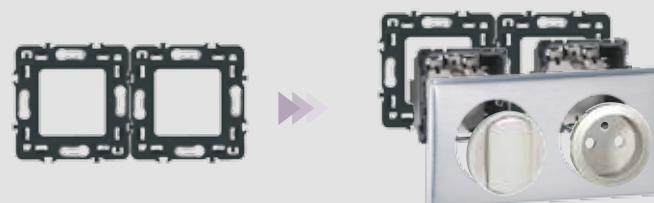

2 db rögzítőperem

Céliane sorolás

Váltókapcsolás összeállítási rajza, nulla vezetékes váltókapcsolóval és jelzőfényvel

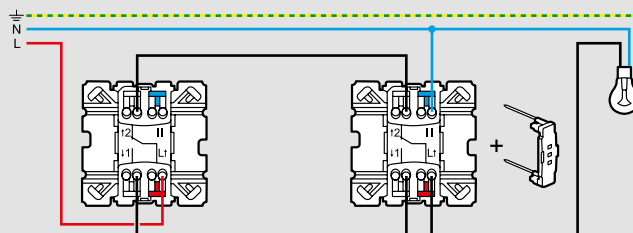

Céliane™

Mozgásérzékelők, időkapcsolók



0 670 26



0 670 51

Csom.	Kat.szám	Mozgásérzékelős kapcsoló 2 vezetékes
1	0 670 26	<p>Csavaros vezetékbeállítás. 2 vezetékes. Max.: terhelések: - LED lámpák előtét nélkül*: 3 W - 100 W - Kompakt fénycsövek*: 3 W - 100 W - LED lámpa előtéttel, kompakt fénycső, ELV halogénlámpa, fénycső ferromágneses transzformátorral vagy elektronikus előtéttel: 3 VA - 250 VA - 230 V- izzó- és halogénlámpa: 3 W - 250 W * több mozgásérzékelő beépítése esetén a minimum fogyasztás nő Maximum 2 mozgásérzékelő köthető párhuzamosan Állítható időzítés: 10 mp - 10 perc Fényérzékenység: 5 lux - 1275 lux Készenléti fogyasztás: 0,02 W</p>
1	0 670 25	<p>Csavaros vezetékbeállítás. 3 vezetékes Max. terhelések: - LED lámpák előtét nélkül: 0 W - 50 W - Kompakt fénycsövek: 0 W - 50 W - LED lámpa előtéttel, kompakt fénycső, ELV halogénlámpa: 0-200 VA - Fénycsövek ferromágneses transzformátorral vagy elektronikus előtéttel: 0 -150 VA - Fénycsövek - 230 V- izzó- és halogénlámpa: 0 W - 400 W Áramkörönként csak egy mozgásérzékelő telepíthető Nyomóval nem köthető össze Állítható időzítés: 10 mp - 10 perc Fényérzékenység: 5 lux - 1275 lux Készenléti fogyasztás: 0,55 W</p>
1	0 670 99	<p>3 vezetékes - 1000 W Max. terhelések: - izzó és halogénlámpa 230 V- max: 1000 W - ELV halogénlámpa ferromágneses transzformátorral vagy elektronikus előtéttel max: 1000 VA; szellőző ventilátor max: 100 VA</p>
1	0 670 51	<p>Időkapcsoló Nulla nélkül, két vezetékes - 1000 W lekapcsolási késleltetés: 25 mp - 15 perc Max. terhelések: - izzó- és halogénlámpa 230 V-: min. 60 W - max. 1000 W - ELV fénycső: max. 400 VA - motor vezérléséhez (pl. ventilátor) max. 250 VA</p>
1	0 670 53	<p>Programozható időkapcsoló Használható: - fűtés vezérlésére: 2 utasítás küldése, (komfort/csökkentett mód) vagy - elektromos rendszer programozott be/ki kapcsolására (pl. rádió) Az aktuális program állandó kijelzése 7 napos program Kapacitás: max. 28 program Váltóérintkezős kimenet max terhelés: 230 V-, 3600 W</p>

Céliane™

Mozgásérzékelők, kulcsos kapcsoló



0 489 44

Csom.	Kat.szám	Mozgásérzékelők - 230 V-
1	0 489 44	<p>Infravörös mozgásérzékelő mennyezetbe szerelhető, 360°, IP41 Érzékelési távolság: 08 m Javasolt rögzítési magasság: 2,5 m 3-vezetékes, nullával Állítható fényerőküszöb: 10 - 1275 lux Állítható időzítés: 10 mp - 10 perc Fogyasztás készenléti üzemmódban: 0,75 W Optimális távolság 2 érzékelő között: 6 m Közvetlenül álmennyezetbe szerelhető vagy 50 mm mély Batibox süllyesztődobozba rögzíthető.</p>
1	0 697 40 0 697 80	<p>Infravörös mozgásérzékelő - mennyezetre rögzíthető, 360°, IP55 Dönthető fejfel Érzékelési távolság: 08 m Javasolt rögzítési magasság: 1,7 m 3-vezetékes, nullával Állítható fényerőküszöb: 1 - 1000 lux Állítható időzítés: 12 mp - 16 perc Fogyasztás készenléti üzemmódban: 0,9 W Optimális távolság 2 érzékelő között: 6 m fehér szürke</p>
1	0 670 93	<p>Mozgásérzékelős jelzőfény Fényérzékenység: 20 lux A sötétben való tájékozódáshoz Éjszakai fény vagy gyenge fény funkció Infravörös érzékelés Érzékelési távolság: max. 6 m Vízszintes látószög: 180° Ajánlott szerelési magasság: kapcsolóval vagy csatlakozóaljzattal azonos magasság</p>
1	0 670 09	<p>Kulcsos kapcsolók 6 A - 230 V- Kétállású kapcsoló kulcsos kapcsoló 2 db záróérintkező - 6 A - 230 V A kulcs mindkét állásban kivehető (zárbetét nélkül szállítva!)</p>
1	0 697 95	<p>Zárbetét Standard európai zárbetét 3 kulccsal szállítva</p>

Céliane™

Redőnyvezérlők, termosztátok



0 676 01











0 676 21







0 674 00



0 674 02

Csom.	Kat.szám	Redőnyvezérlők 6 A – 250 V~
1	0 676 01	 Redőnykapcsoló (leengedés/felhúzás/leállítás) Redőnymotor direkt vezérlésére
1	0 676 02	 Redőnynyomó (leengedés/felhúzás/leállítás) Az elektronikus vezérlőegységen keresztüli vezérlés (fel-stop-le)
1	0 676 03	 Redőnynyomó (leengedés/felhúzás/leállítás) Direkt vezérlés
24-órás programozható redőnyvezérlők		
1	0 676 21	 Programozható kapcsoló Programozható redőnykapcsoló Programozható vezérlőegység zsaluziához, redőnyhöz. Redőny leengedés és -felhúzás programozására alkalmas. Program manuális felülírása lehetséges. Tápfeszültség: 230 V~ - 50/60 Hz Terhelhetőség: 2 x 3 A 250 V~, cos phi = 0,6, P = 0,8 W
1	0 676 22	 Redőnyrelé csoportos vezérléshez A programozható redőnykapcsolóval együtt alkalmas több redőny egyidejű vagy központi vezérlésére.
1	0 672 69	 RTS kompatibilis, rádióvezérlésű egyedi redőnykapcsoló Az RTS kompatibilis redőnyvezérlők távirányítására Rádióvezérlésű jeleket küld az RTS motoroknak: leengedés/felhúzás/leállítás Hatótávolság: 50 m (szabadban) 1 CR 2032 3 V lítium elemmel működik (tartozék) Falra szerelhető, nincs szükség süllyesztődobozra
Ventilátor vezérlés		
1	0 674 22	 Terhelhetőség AC23 A - 230 V~, 2,5 A, kikapcsolt állapot kontaktussal - Forgás irány váltó, kikapcsolt állapottal (1-0-2) - 4 állású fokozatkapcsoló, kikapcsolt állapottal (0-1-2-3), Be-/ki-kapcsolt állapot segédérintkezővel
1	0 674 24	
1	0 674 23	 Késleltetett ventilátor kapcsoló A ventilátor és a világítás bekapcsolására A világítás lekapcsolásakor a ventilátor tovább működik a késleltetésnek megfelelően Időzítés: 25 mp - 15 perc Beépített jelzőfény Max. terhelés: - Világítás: 250 W - Ventilátor: 250 VA

Csom.	Kat.szám	Hőmérséklet-szabályzók
1	0 674 00	 Elektronikus szobatermosztát Csavaros vezetékbeötéssel Mennyezet-, padlófűtés és hűtés vezérlésére vezérlő forgatógomb állítható min. és max értékekkel Szabályozási tartomány: 5 °C - 30 °C Szabályozási pontosság: +/- 0,5 °C Feszültségmentes és váltóérintkezős kimenet Energiaellátás: 230 V~ - 50/60 Hz Terhelhetőség: max. 8 A - 8 A - 250 V~ - ohmikus, induktív kör. - 2 A - 250 V~ - induktív kör. - 12 - 48 V~ - 12 - 24 V=, min. 1 mA - max. 500 mA
1	0 674 02	 Programozható termosztát Hagyományos radiátorokhoz, padlófűtéshez, olaj- és gázkazánokhoz Komfort, csökkentett és fagymentesítő működési módok. Heti programozás Aktuális program folyamatos megjelenítése 4 előre beállított program, 1 szabad programhely Naponta max. 4 időperiódus 2 állítható hőmérsékletszint Kézi kapcsolás és átállítás lehetséges. Szabályozási tartomány: 7 °C - 30 °C Szabályozási pontosság: +/- 0,5 °C Programok állandó biztonsági mentése Működési tartalék: 100 óra Váltóérintkezős kimenet: 8 A - 250 V~, cos phi = 1 A rögzítéséhez a 0 801 02 kat. számú rögzítőperem szükséges
1	0 674 08	 Hőmérséklet érzékelő szonda kat. szám: 0 038 40
1	0 674 05	 Termosztát padlófűtéshez Csavaros vezetékbeötéssel Záróérintkezős kimenet és LED-es visszajelzés 16 A - 230 V - elővezetékezett szondával. max. 20 m vezetékhozz alkalmazható Szabályozási tartomány: 10 °C - 60 °C Fagyvédelemmel ellátva. 7 °C alatt a fagyvédelem automatikusan bekapcsol, még akkor is, ha kikapcsolt állapotban van a termosztát.



0 671 42 (Corian éjfekele)



0 671 43 (Mahagóni)



0 671 67 (Titán)

Csom.	Kat. szám	2P+F csatlakozóaljzatok
10	0 671 53	<p>Földelt csatlakozóaljzat 16 A – 250 V rugós bekötéssel gyermekvédelemmel ellátott Burkolat szükséges a szerelvény összeállításához: fehér (kat. szám: 0 681 40) vagy titán (kat. szám: 0 684 40) Jelzőfényessé tehető speciális burkolattal: fehér (kat. szám: 0 681 45) vagy titán (kat. szám: 0 684 45)</p>
10	0 671 61	<p>Csavaros bekötésű, gyermekvédelemmel ellátott földelt aljzat Burkolat szükséges a szerelvény összeállításához: fehér (kat. szám: 0 681 40) vagy titán (kat. szám: 0 684 40) Jelzőfényessé tehető speciális burkolattal: fehér (kat. szám: 0 681 45) vagy titán (kat. szám: 0 684 45)</p>
10	0 671 45	<p>2P+F csatlakozóaljzat, reteszelt Piros burkolattal ellátva</p>

Csom.	Kat. szám	Sínezett 2P+F csatlakozóaljzatok
5	0 671 42	<p>Rugós csatlakozással, burkolattal együtt szállítva</p> <p>2x2P+F csatlakozóaljzat, sínezett Rögzítéshez szükséges rögzítőperem: kat. szám: 0 802 52 kettős keret szükséges hozzá</p> <p>Fehér Titán</p>
5	0 671 62	
5	0 671 43	<p>3x2P+F csatlakozóaljzat, sínezett Rögzítéshez szükséges rögzítőperem: kat. szám: 0 802 53 hármás keret szükséges hozzá</p> <p>Fehér Titán</p>
5	0 671 63	
5	0 671 44	<p>4x2P+F csatlakozóaljzat, sínezett Rögzítéshez szükséges rögzítőperem: kat. szám: 0 802 53 6/8 modulós keret szükséges hozzá</p> <p>Fehér Titán</p>
5	0 671 64	

Csom.	Kat. szám	Csatlakozóaljzatok kiemelővel
1	0 671 46	<p>2P+F csatlakozóaljzat, kiemelővel Burkolattal együtt szállítva!</p> <p>Fehér Titán</p>
1	0 671 47	
10	0 502 99	<p>Kódlap 2P+F reteszelt aljzatokhoz</p> <p> A kódlapot közvetlenül a dugóra kell ragasztani, így válik használhatóvá a reteszelt aljzatokban</p>

Csom.	Kat. szám	2P+F csatlakozóaljzatok (folytatás)
		<p>2P+F földelt csatlakozóaljzat, rugós, falsíkba illeszkedő betéttárcsával Gyermekvédelemmel ellátott rugós bekötéssel</p>
10	0 671 66	Fehér betéttárcsával együtt szállítva
10	0 671 67	Titán betéttárcsával együtt szállítva
10	0 671 81	<p>Kábelkivezetők</p> Kábelszorítóval ellátott kábelkivezető
10	0 671 83	Kábelkivezető 4 sorkapoccsal (1,5 mm ²), kábel csatlakoztatása a szerelvény elején
		<p>Túlfeszültség-levezető</p> <p>Túlfeszültség esetén megvédi a hozzá csatlakoztatott egységeket Akár öt csatlakozóaljzat védelme Az EN 61 643-11 szabványnak megfelel Névleges levezetési áram: 1 kA Maximális levezetési áram: 6 kA Védelmi szint: 1 kV A védelmet LED lámpák jelzik: – zöld: túlfeszültségvédő üzemi állapotban – piros: a modult ki kell cserélni</p>
1	0 671 93	16 A – 250 V – – 50/60 Hz
1	0 676 93	Cseremodul kat. szám: 0 671 93-hoz
		<p>Vakfedelek</p> <p>Kifúrható, így kábelkivezetőként is használható</p>
10	0 681 43	Fehér
10	0 684 43	Titán



0 673 46



0 673 55 (Titán)

Csom.	Kat.szám	RJ 45 csatlakozóaljzatok
		LCS2 forgatókaros mechanizmussal szerelve, amely szerszámmentes csatlakoztatást tesz lehetővé (erek csupaszítására nincs szükség) Csatlakoztatható vezeték keresztmetszet: AWG 22- 26 Magas minőségű érintkezők: - 2500 csatlakoztatási ciklusra tesztelve - 500 csatlakoztatási ciklusra tesztelve PoE terhelés alatt (IEEE 802.3af, 802.3at, 802.3bt(draft)) Szabvány megfelelőségek: ISO/IEC 11801 Ed 2.0, EN 50173-2, TIA/EIA 568C, IEC 60603-7 2 modul széles aljzatok, amelyek oldalsó fülei letörhetőek és így 1 modul szélesként használhatóak 2 x RJ 45 portok kialakítása esetén 2 darab 1 x RJ 45 csatlakozót kell alkalmazni
		Cat. 6A változatok Class Ea megfelelőség Vizsgálati frekvencia: 500 MHz Adatátviteli sebesség: 10 Gigbit/s
10	0 673 46	1 x RJ 45 – árnyékolt (STP) aljzat
10	0 673 47	1 x RJ 45 – árnyékolatlan (UTP) aljzat
		Cat. 6 változatok Class E megfelelőség Vizsgálati frekvencia: 250 MHz Adatátviteli sebesség: 1 Gigbit/s
10	0 673 96	1 x RJ 45 – árnyékolt (STP) aljzat
10	0 673 45	1 x RJ 45 – árnyékolatlan (FTP) aljzat
10	0 673 44	1 x RJ 45 – árnyékolt (UTP) aljzat

Csom.	Kat.szám	Kihúzható elővezetékezett RJ 45 csatlakozóaljzat
		Automatikus, nyomógombbal feltekereshető kábellel (1 m)
1	0 673 55	Aljzat Cat. 6 - FTP Aljzat Cat. 6 - UTP
1	0 673 54	
1	0 673 95	Optikai csatlakozóaljzat 2 x SC/APC csatlakozóval felszerelve Mechanikus retesszel ellátott
		Egyéb adatátviteli aljzatok USB aljzat A multimédia kapcsolatok közelebb kerülnek a felhasználóhoz (nyomtató, kamera) Csavaros bekötés a hátdalalon, 1 mm ² keresztmetszet
1	0 673 52	USB aljzat, nem elővezetékezett
1	0 673 72	USB aljzat, elővezetékezett
		Telefon csatlakozóaljzat Negyedfordulatos gyorscsatlakozókkal szerelve, amelyek mindegyikébe két ér is beköthető továbbfűzés érdekében (erek csupaszítására nincs szükség) Csatlakoztatható vezeték keresztmetszet: AWG 22- 26 Magas minőségű érintkezők 750 csatlakoztatási ciklusra tesztelve Szabvány megfelelőségek: ISO/IEC 11801 Ed 2.0, EN 50173-2, TIA/EIA 568C, IEC 60603-7 2 modul széles aljzat, amelynek oldalsó fülei letörhetőek és így 1 modul szélesként használható
1	0 673 40	1 x RJ 11



Készüljön fel a jövőre és használjon PoE rendszerekhez alkalmazható, minősített RJ 45 csatlakozóaljzatokat







0 681 18



0 674 65

Csom.	Kat. szám	Indukciós töltő dokkoló + USB-A töltőaljzat
	0 681 18	 <p>Lehetővé teszi az indukciós technológiával ellátott okotelefonok töltését vezeték nélkül</p> <p>ICNIRP technológiának köszönhetően megvédi a felhasználót az elektromágneses sugárzás káros hatásaitól</p> <p>Megfelel a WPC Qi szabványnak és az EN 62479 előírásainak</p> <p>Nem zavarja más vezeték nélküli hálózat működését</p> <p>Fémes borítással, max. 14,5 mm vastag telefon fogadására képes</p> <p>Méreték [mm]: 136,5 x 70 x 56,5</p> <p>Indukciós töltőteljesítmény: 5 V - 1000 mA</p> <p>USB-A típusú 5 V - 2400 mA csatlakozóval ellátva egy második, vagy indukciós töltésre nem alkalmas készülék töltéséhez</p> <p>Az USB töltőkábel nem tartozék</p> <p>Kat. szám: 0 674 62 kettős USB töltőaljzatra egyszerűen felszerelhető, külön rendelhető</p>

Csom.	Kat. szám	Micro USB dokkoló burkolat
		<p>Rápatintható dokkoló burkolat kettős USB töltőaljzatra</p> <p>A dokkoló rész ellátva egy Micro USB csatlakozóval, az oldalán pedig egy USB-A csatlakozóval okostelefonok töltéséhez</p> <p>Az USB töltőkábel nem tartozék</p> <p>Kat. szám: 0 674 62 kettős USB töltőaljzatra egyszerűen felszerelhető, külön rendelhető</p>
	0 682 10	 Fehér
	0 685 10	 Titán
	0 679 10	 Grafit

Csom.	Kat. szám	Kettős USB töltőaljzat - 5 V - 2400 mA
		<p>Beépített tápegységgel</p> <p>Megfelel az IEC 62684-2011-01 szabványnak</p> <p>Mobiltelefonok, tabletek, MP3, MP4 lejátszók töltéséhez nincs szükség külön 2P+F csatlakozóaljzatra</p> <p>Fogyasztás készenléti módban < 0,07 W</p> <p>Class II SELV</p> <p>Megfelel az CEE direktíva töltő egységítés irányelvének</p> <p>Felszereléshez min. 40 mm mély süllyesztődoboz szükséges</p> <p>Az USB töltőkábel nem tartozék</p>
	0 674 62	<p>230 V - 5 V = 2400 mA</p> <p>Kettős USB-A típus</p> <p>Többféle burkolattal szerelhető:</p> <ul style="list-style-type: none"> - indukciós dokkoló - Micro USB dokkoló - hagyományos burkolat - Burkolatok
	0 674 66	<p>Kettős USB-C típus</p> 
	0 674 65	<p>Kombinált USB-A és C típus</p> 

Céliane™

Indukciós USB töltők

Indukciós töltő + USB-A töltőaljzat

Lehetővé teszi az okostelefonok vezeték nélküli töltését

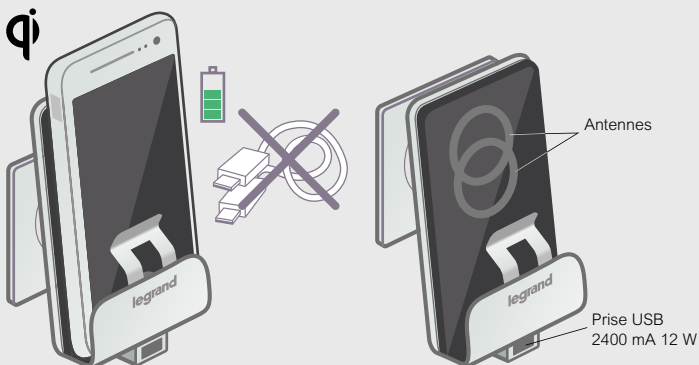

Technológia és életstílus

- WPC-QI tanúsítvány
- ICNIRP technológiának köszönhetően megvédi a felhasználót az elektromágneses sugárzás káros hatásaitól
- Megfelel a EN 62479 előírásainak
- Átlagos töltési idő: < 2 óra

Alacsony készenléti fogyasztás a környezetvédelem érdekében

Indukciós töltő dokkoló: 1000 mA
Fogyasztás készenléti módban < 0,07 W

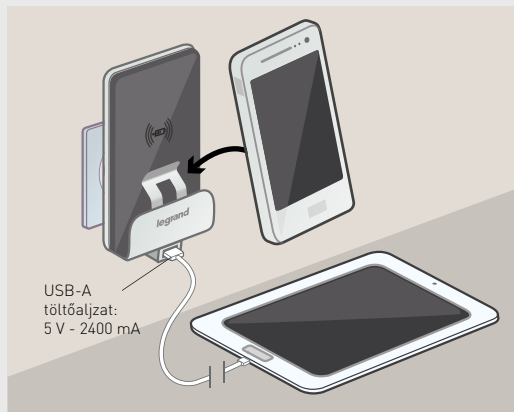

Felhasználási módok

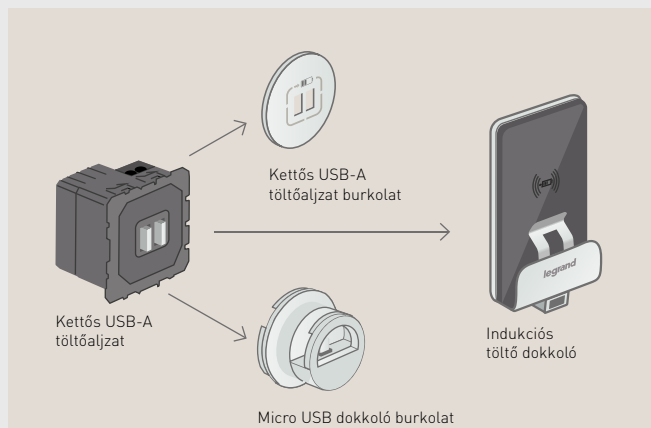

Felhasználási javaslatok

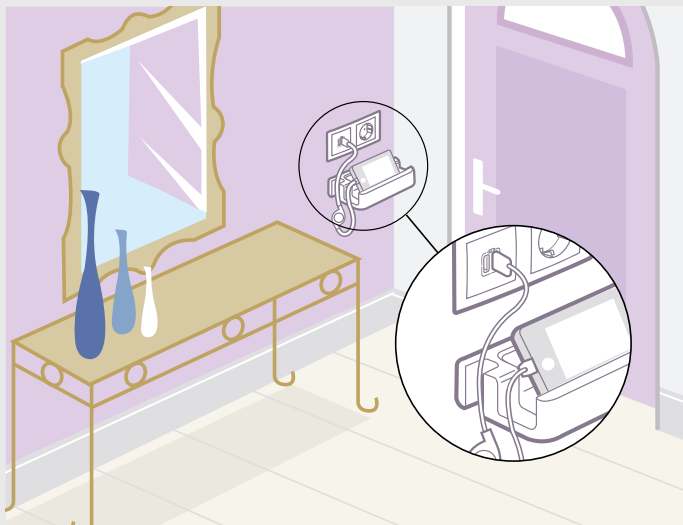

Az előszobába telepítve, az USB töltő gyorsan, egyszerűen és mindig elérhető, amint Ön hazaért (nincs több elveszett töltő szanaszét a házban)



Az ágy mellé telepítve, az USB töltő segítségével a mobiltelefon feltölthető éjszaka 2P+F csatlakozóaljzat használata nélkül

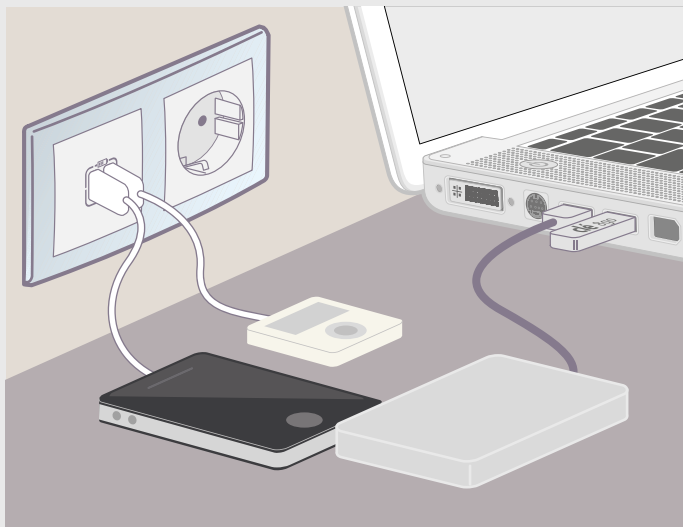

A számítógép mellé telepítve, az USB töltőnek köszönhetően felszabadulnak a számítógép USB portjai, elkerülve a csatlakoztatott eszközök cserélgetését



0 673 88 (Kármínszínű bőr)



0 673 37 + 0 673 82 (Rozsdabarna)

Csom.	Kat. szám	Antenna csatlakozójelzők
		Ajánlott kábel: 17/19 VATC A DTT és HDTV-vel kompatibilis
		TV-RD-SAT aljzat Földfelszíni és műholdas rendszerekhez, egyedi demodulátorral. A digitális adások vételére is alkalmas. Automatikus csatlakozó a koax kábelhez TV 5–68/120–862 MHz és FM 87,5–108 MHz SAT 950–2 400 Mhz Csillapítás ≤ 2 dB
10	0 673 88	Végzáró Csillagpontos hálózathoz Csillapítás: 1,5 dB
	0 673 93	TV-R-SAT/SAT - 2 kábel In 1 : TV-R-SAT1 In 2 : SAT2
10	0 673 78	Átmenő Erősítő használata ajánlott Maximum 4 aljzat használható a rendszerben Összekapcsolási csillapítás 2 dB Végcsillapítás: 14 dB
10	0 673 79	Végzáró Erősítő használata ajánlott A rendszer végére kell telepíteni Csillapítás: 10 dB
10	0 673 89	2 kábeles végzáró Létező szerelvényhez műholdas vétel hozzáadása, keverő nélkül, második kábel bekötésével használható
		TV aljzatok Telefonaljzattal használhatóak kat. szám: 0 673 37, egy TV+telefon aljzat kialakítására, burkolattal kat. szám: 0 682 39 (fehér) vagy 0 685 39 (titán)
10	0 673 80 0 673 82	TV étoile blindée Végzáró Csillagpontos hálózathoz Kicsatolási csillapítás: 1,5 dB (0–2400 MHz)
10	0 673 86	Átmenő Kicsatolási csillapítás: 14 dB (0–2150 MHz)
10	0 673 87	Végzáró Kicsatolási csillapítás: 10 dB (0–2150 MHz)
		TV-R és TV-R-SAT előlapok Más gyártók TV aljzatainak alkalmazásához (pl. Hirschmann)
10	0 682 84	TV-R előlap ○ Fehér
10	0 685 84	○ Titán
10	0 682 86	TV-R-SAT előlap 2 kivezetővel ○ Fehér
10	0 685 86	○ Titán
10	0 682 88	TV-R-SAT előlap 3 kivezetővel ○ Fehér
10	0 685 88	○ Titán
		Telefonaljzatok
10	0 673 40	RJ 11 telefonaljzat
10	0 673 41	RJ 12 telefonaljzat



0 676 57 + 0 691 01

Csom.	Kat. szám	Jelzőfény
		Olvasólámpa kapcsolóval Elhelyezését az ágy fej részéhez javasoljuk A flexibilis szárnak köszönhetően a megvilágítani kívánt felület állítható Lámpa hossza a szárral együtt: 33 cm Fényforrás: LED, 3000 K, 110 lm Fogyasztás: 3,3 W, 230 V- Becsült élettartam: 40 000 óra min. 40 mm mélységű süllyesztődobozba szerelhető, a kapcsoló a fali eszközön található ○ Fehér ○ Titán
1	0 676 56 0 676 57	
		Állítható spotvilágítás Íróasztal, ágy vagy egyéb munkafelület fölé szerelhető, 360°-ban forgatható Fényforrás: LED, 3000 K, 70 lm Fogyasztás: 2,8 W, 230 V- Becsült élettartam: 50 000 óra min. 40 mm mélységű süllyesztődobozba szerelhető, matt króm burkolattal szállítva, saját kapcsolóval nem rendelkezik
1	0 676 55	

Elhelyezési javaslat a kat. szám 0 676 56/57 lámpákhoz

Céliane™

Központi porszívó, segédfények, hotelkártya kapcsoló



0 670 93



0 674 30



0 671 59

Csom.	Kat.szám		Központi porszívó csatlakozóaljzat
	Fehér	Titán	
1	0 674 30	0 674 31	Nem sorolható egyéb szerelvényvel Süllyesztődoboz nem szükséges a beépítéséhez Hátsó csatlakozás: 51 mm átmérőjű cső Első csatlakozás: 38 mm átmérőjű cső Burkolattal együtt szállítva Központi porszívó csatlakozóaljzat ALDES típusú vezeték nélküli vezérlőegységhez
1	0 674 32	0 674 33	Központi porszívó csatlakozóaljzat elektromos kontaktussal

Csom.	Kat.szám	Segédfények
1	0 676 51	Folyosói világítás és irányfény, 230 V- LED Jelzőfény Két különböző fényerő (bemenettől függően 0,2 W vagy 1 W), címketartó, 10 darab piktogram (4 szín, 6 ábra) min. 40 mm mélységű süllyesztődobozba szerelhető, saját kapcsolóval nem rendelkezik
1	0 676 53	Tartalékvilágítási jelzőlámpa Készenléti állapotban körben kék LED világít. Áramszünet esetén automatikusan átvált intenzívebb fehér LED-re, mely közepen világít. Üzemidő: max. 1 óra, 1,5 lm Akkumulátorral együtt szállítva, több jelzőlámpa esetén javasoljuk a központi egységbe való bekötésüket (kat. szám 003901)
1	0 670 93	Mozgásérzékelős akadályjelző Csavaros vezetékbekeötéssel, alkonykapcsoló funkcióval (<2,5 lux), 30 mp után automatikusan kikapcsol, LED fényforrás. Érzékelés, látószög: max. 6 m, 180° Teljesítmény: 1,3 W, 230 V-

Csom.	Kat.szám	Hotelkártya-kapcsoló
1	0 675 63	Az energiaellátás bekapcsolása a kártya behelyezésével Időkésleltetés: 30 mp a kártya eltávolítása után Kártyás kapcsoló Tápfeszültség: 230 V - 50/60 Hz
10	0 898 06	Kulcs és címketartós hotelkártya

Csom.	Kat.szám	Kiegészítők hotelkártyához
1	0 676 98	Ábrák a különböző funkciók jelzésére Fehér
1	0 676 99	Grafít

Csom.	Kat.szám	Inverter csatlakozóaljzat
1	0 671 59	Leválasztó transzformátorral, túlterhelés és rövidzár elleni védelemmel ellátott kombinált (Euro, US, Brit, Ausztrál egyben) csatlakozóaljzat Rögzítőperemmel szállítva Süllyesztődoboz: min. 50 mm mélység (Batibox kat.szám téglafalba: 0 801 55 vagy 2x 080151 vagy gipszkarton falba: 080052) Bemeneti feszültség: 230 V- Kimeneti terhelhetőség: 120 / 230 V~, max. 20 VA
1	0 674 39	Süllyesztőszett központi porszívó csatlakozó- aljzathoz. Egyenes és szögletes szerelvényekhez



0 673 26



0 673 20 + 0 673 21



0 673 23



0 673 25

Csom.	Kat.szám	Egyhelyiségű audió rendszer
1	0 673 26	<p>A szereléshez 50 mm mélységű Batibox süllyesztődoboz szükséges</p> <p>RDS tuner tápegység</p> <p>Beépített tápegység: 230 V. Kézi vagy automatikus csatornakeresés (RDS keresés) 10 csatorna tárolása. Beépített antenna (érzékenység állítható) Hangerősség, balance és hangszínszabályozás Ø3,5 mm-es Jack bemenettel (kábel nélkül) 4/8 vagy 16W hangszóróval kompatibilis. 2x3 W sztereo és mono kimenetek Rádióállomás kijelzés és kedvencek 2 lista létrehozása (2x8 adó) Ébresztő funkció (2 különböző időbeállítás) Hangszóró választás (bal/jobbs) az ébresztő funkcióhoz 0 802 52 kat. számú Batibox süllyesztődobozal együtt szállítva</p>
1	0 673 20	<p>Sztereo/mono helyi erősítő FM tunerrel</p> <p>87,5 - 108 MHz, 10 csatorna tárolására alkalmas, állítható FM érzékenységgel 2x 1W (4 - 16 ohm) erősítővel, hangerő szabályzási lehetőséggel d3,5 mm-es Jack bemenettel 75 cm-es antenna vezetékkel szállítva Szükséges tápegység: 12-15 V= [kat. szám 067321 hangszóróval vagy 067322]</p>
1	0 673 21	<p>Tápegység helyi erősítőhöz, beépített hangszóróval</p> <p>kat. szám 067320 megtáplálására Bemeneti feszültség: 115-230 V ~ Kimeneti feszültség: 12 V=, 2,5 W Hangszóró teljesítménye: 1 W, 16 ohm</p>
1	0 673 22	<p>Tápegység álmennyezetbe szerelhető hangszóróhoz</p> <p>230 V Teljesítmény: 15V- 3,5 W kimenet Plexo dobozba Kat.szám: 92052</p>
1	0 673 28	<p>Hangszórók</p> <p>Céliane hangszóró 2 W</p> <p>Céliane szerelvényekkel sorolható süllyesztett hangszóró Teljesítmény: max. 2 W, 16 ohm, 2", d50mm Süllyesztődoboz mélysége: min. 40 mm, 50 mm ajánlott</p>
1	0 673 27	<p>Álmennyezeti hangszórók</p> <p>Spot hangszóró- fehér 27 mm mélység, átmérő: 65 mm Látható mélység: 11 mm Teljesítmény: 2 Ω- 16 W- 2" Álmennyezetbe süllyesztendő</p>
1	L4566	<p>Süllyesztett mennyezeti hangszóró többzónás kihangosító rendszerhez</p> <p>Fehér színű, 2 utas, 88 dB, 1,7 kg Max. teljesítmény: 100 W - 8 (Ohm jel) Átmérő: 24 mm (kivágási méret: 210 mm) Mélység: 157 mm</p>

Csom.	Kat. szám	Többhelyiségű audió rendszer
1	0 673 24	<p>A szereléshez 50 mm mélységű Batibox süllyesztődoboz szükséges</p> <p>Központi bemeneti egység, tápegységgel</p> <p>A főbb hangforrások kapcsolására (Hi-Fi, számítógép stb.) Ø3,5 mm-es Jack bemenettel (kábel nem tartozék) Moduláris tápegységgel szállítva (15 V - 60 W, 4.5 modul)</p>
1	0 673 23	<p>Helyi sztereoó vezérlőegység LCD kijelzővel</p> <p>LCD kijelzővel, a zenei forrás kiválasztására Ø3,5 mm-es Jack bemenettel (kábel nélkül) Időkijelzés</p> <p>Hangerősség és hangszínszabályzás Beépített ébresztőfunkció Hívóegység és belső kommunikációs funkció (general call) 4-8-16 Ω hangszóróval kompatibilis 2 x 1,5 W hangszóróhoz</p>
1	0 673 25	<p>Kiegészítő kommunikációs egység</p> <p>Bővítőegység helyi sztereoó erősítőhöz Automatikusan és kézi hangolás Intercom és gyermekfigyelő funkció monitor</p>

Egy helyiségű audió rendszer felépítése (pl. konyhában, fürdőszobában, stb)

Spot lámpa méretű hangszórókkal Kat. szám 0673 27 és álmennyezetbe szerelhető tápegységgel Kat. szám 0673 22

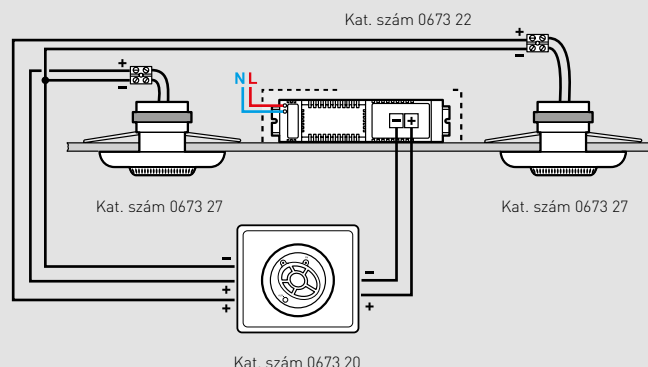

Rádió tuner Kat. szám 0673 20 és tápegységgel integrált mono hangszóró Kat. szám 0673 21

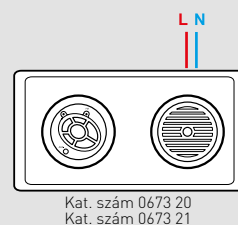

Céliane™

Multimédia box



Csom.	Kat.szám	Céliane szett az egységek és a kijelző közötti kapcsolatra
1	0 682 00	A falra szerelhető képernyő és a multimédia egységek (DVD lejátszó, stb.) közötti kapcsolatra, rejtett vezetékekkel HDMI, RCA, stb. típusú vezetékek a Ø32 mm csövön (szett nem tartalmazza)
1	0 685 00	A szett tartalmaz: - 2 db univerzális doboz (mélység: 50 mm) 2 db Ø32 mm bemenethez - 2 db Batibox rögzítőkeret - 2 db Céliane burkolat kábelkimenettel ○ Fehér burkolat ○ Titán burkolat

Csom.	Kat.szám	Batibox multimédia doboz
1	0 801 93	Süllyesztődoboz a falra szerelhető LCD vagy plazma képernyők csatlakozásához 2 rögzítőkerettel és 5 Program Mosaic helyet ELV funkciók (pl.: 2P+F, TV aljzat, HDMI, RCA aljzat, stb.) Aljzat nélkül szállítva A képernyők felszerelése előtt felszerelendő! Extra-vékony burkolat, kábelkivezetésre alkalmas panellel és oldalvédelemmel Üreges és szilárd falakba Mélység: 50 mm Max. kapacitás: 1 x 5 modul Méretek: 142 x 142 mm
1	0 801 95	Max. kapacitás: 2 x 5 modul Méretek: 213 x 142 mm

Céliane™

Batibox multimédia box beszerelése

Felszerelési elv a Batibox multimédia dobozhoz

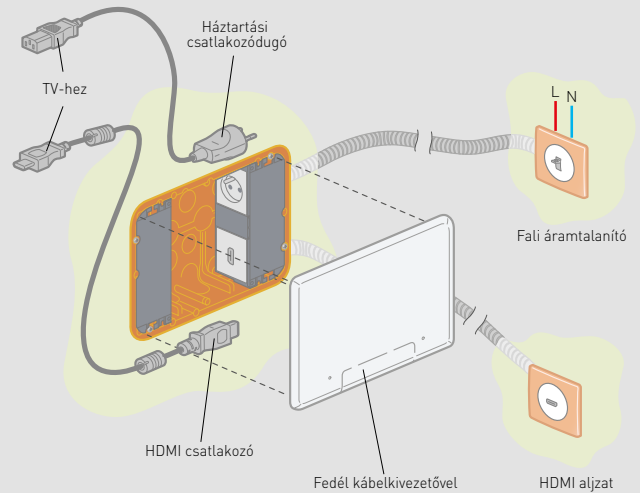

Audió/video aljzatok elhelyezése

Hálózati elhelyezés

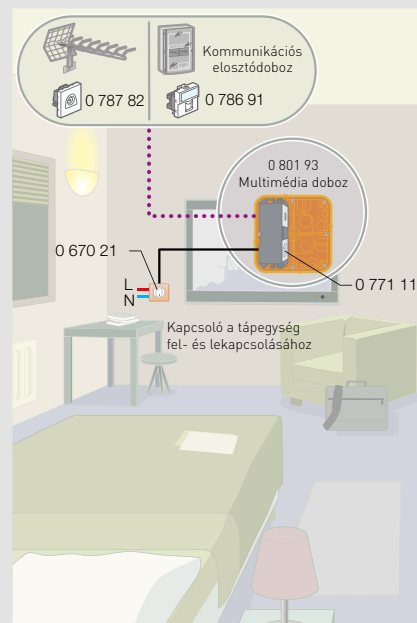

Házimozi-rendszer a nappaliban

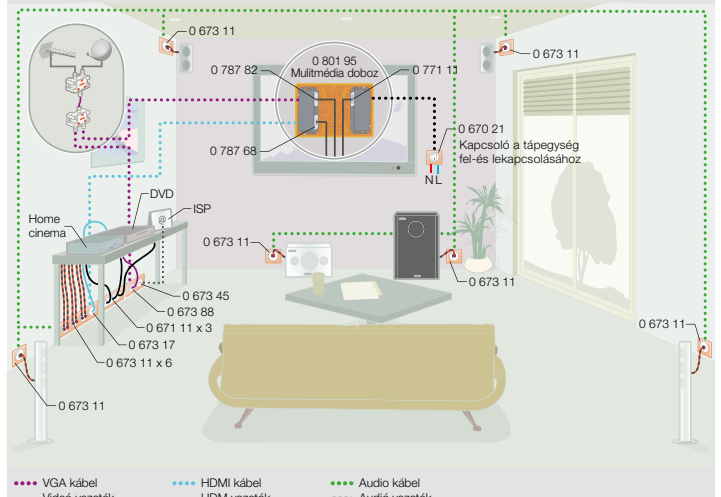









0 673 11



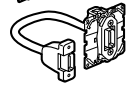

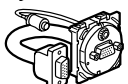
0 673 77



0 673 72

Csom.	Kat.szám	Audió és videó aljzatok
1	0 673 17	HDMI A típusú audió/vidéo aljzat Nagy felbontású, digitális, audió/vidéo jelek átvitele az egységek (HD-DVD, Blu-Ray lejátszó, játékkonzol stb.) és egy kompatibilis jelvevő (plazma, LCD) között  HDMI A típusú audió/vidéo aljzat, nem elővezetékezett
1	0 673 77	 HDMI A típusú audió/vidéo aljzat, elővezetékezett
1	0 673 19	HD15 aljzat + 3,5 mm audió Jack bemenet Csavaros 15 csatlakozós. VGA és audió kapcsolat a számítógép kijelzője, a plazma képernyő stb. és a hordozható egységek között  HD15 aljzat + 3,5 mm audió Jack bemenet, nem elővezetékezett
1	0 673 76	 HD15 aljzat + 3,5 mm audió Jack bemenet, elővezetékezett 15 cm-es kábellel szállítva
1	0 673 16	HD15 videóaljzat 15 érintkezős VGA kapcsolat a számítógép kijelzőnek, plazma képernyőnek, projektornak 
1	0 673 18	3,5 mm audió Jack bemenet Sztereo kapcsolat az egységek között 
1	0 673 13	RCA tripla aljzat Csavaros bekötés az egyszerű vezetékezésért Video és a sztereo audió kapcsolat külső egységekre: DVD lejátszó, kamera, videó Kettős aljzat létrehozása: két egyes mechanizmus (kat. szám: 0 673 13) és egy burkolat fehér (kat. szám: 0 682 14) vagy titán (kat. szám: 0 685 14)  RCA tripla aljzat, nem elővezetékezett
		Kábelek 2 aljzat összekapcsolására, nagy távolságra
1	0 327 80	HDMI kábel Hossz: 20 m
1	0 327 81	VGA kábel Hossz: 20 m

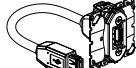
Csom.	Kat.szám	HDMI készülékek
1	0 779 30	HDMI erősítő HDMI kapcsolat erősítésére 2 anya kimenet, egy HDMI erősítő egységgel (kat. szám: 0 517 21) Nem szükséges kiegészítő tápegység
1	0 517 39	HDMI bemenet választó Otthoni és irodai felhasználásra egyaránt alkalmas HDMI forrásváltó 3 db bemeneti eszköz (pl: egy számítógép, 1 házimozsi rendszer és 1 kamera) csatlakoztatására alkalmas készülék, amely 1 db közös kimenettel rendelkezik (pl: projektor vagy TV csatlakozásra) Lehetővé teszi a bemenetek közötti átváltást Automata vagy manuális átváltási mód Megtáplálás HDMI kábelen keresztül (nincs szükség további tápegységre) Maximális felbontás 1080 p (mély színekkel)
1	0 673 11	Hangszóró csatlakozóaljzat Egyszerű csíptetős csatlakozás (fekete/piros) Kettős aljzat létrehozása: két egyes mechanizmus (kat. szám: 0 673 11) és speciális burkolat fehér (kat. szám: 0 682 12) vagy titán (kat. szám: 0 685 12)  mono aljzat - 2 kivezetéssel
1	0 673 11	2x  sztereo aljzat - 4 kivezetéssel
		Egyéb adatátviteli aljzatok
		USB-A aljzat A multimédia kapcsolatok közelebb kerülnek a felhasználóhoz (nyomtató, kamera)
1	0 673 52	 Csavaros bekötés a hátoldalon, 1 mm ² keresztmetszet USB aljzat, nem elővezetékezett
1	0 673 72	USB-A aljzat, elővezetékezett 

Céliane™

Energiatakarékos kapcsoló

Energiatakarékos
kapcsoló



0 670 12 + 0 689 01

Csom.	Kat.szám	Energiatakarékos kapcsoló
1	0 670 12	 <p>Ideális olyan helyiségekben, ahol a lámpa feleslegesen felkapcsolva maradhat pl: lépcsőház, gardrób, gyermekszoba Ideális olyan helyiségekben, ahol a lámpa feleslegesen felkapcsolva maradhat pl: lépcsőház, gardrób, gyermekszoba Rugós vezetékbeiktetéssel Működése és felszerelése megegyezik a váltókapcsolóéval A beépített IR érzékelőnek köszönhetően mozgásérzékelő segítségével az utolsó mozgást követően 10 perccel automatikusan lekapcsol Látószög: 160° Érzékelési távolság: 8 m Max terhelések: - 12-150 W izzó és halogénlámpa 230 V- - 12 -150 VA ELV lámpák elektronikus előtéttel vagy ferromágneses transzformátorral - 8-30 W (vagy 650 mA): LED és kompakt fénycső Többféle lámpatípus is lehet egy áramkörben</p>



Ideális olyan helyiségekben, ahol a lámpa feleslegesen felkapcsolva maradhat pl: lépcsőház, gardrób, gyermekszoba
Ideális olyan helyiségekben, ahol a lámpa feleslegesen felkapcsolva maradhat pl: lépcsőház, gardrób, gyermekszoba
Rugós vezetékbeiktetéssel Működése és felszerelése megegyezik a váltókapcsolóéval
A beépített IR érzékelőnek köszönhetően mozgásérzékelő segítségével az utolsó mozgást követően 10 perccel automatikusan lekapcsol
Látószög: 160°
Érzékelési távolság: 8 m
Max terhelések:
- 12-150 W izzó és halogénlámpa 230 V-
- 12 -150 VA ELV lámpák elektronikus előtéttel vagy ferromágneses transzformátorral
- 8-30 W (vagy 650 mA): LED és kompakt fénycső
Többféle lámpatípus is lehet egy áramkörben



Céliane™

Inspiráló érintés





0 677 40



0 677 48



0 678 01

Ezüst-ion technológián alapuló megoldás. Ez a technológia a baktériumok terjedésének egyik legjobb kiegészítő megelőzési módszere a szokásos tisztasági folyamatokon felül. Kisebb méretű, szigorú tisztasági előírásokkal rendelkező helyekre ajánlott: üzemi konyhák, egészségügyi intézmények stb.

Keretek és burkolatok csavarokkal szállítva
A szereléshez Batibox kiegészítők használata ajánlott
Kat. szám: 0 802 51/61/69

Csom.	Kat.szám	Antimikrobiális burkolatok és keretek
1	0 677 40	Világítás, fényerőszabályzás Váltókapcsolóhoz 10 AX Kat.szám: 0670 01 vagy nyomóhoz 6 A Kat.szám: 0670 31
1	0 677 41	Kettős váltókapcsolóhoz 10 AX Kat.szám: 0670 01 (x 2) vagy kettős nyomóhoz 6 A Kat.szám: 0670 31 (x 2)
1	0 677 42	Ellenőrzőfényes váltókapcsolóhoz 10 AX Kat.szám: 0670 01 vagy ellenőrzőfényes nyomóhoz 6 A Kat.szám: 0670 31
1	0 677 43	Ellenőrzőfényes kettős váltókapcsolóhoz 10 AX Kat.szám: 0670 01 (x 2) vagy ellenőrzőfényes kettős váltókapcsolóhoz 16 A vagy kettős nyomóhoz 6 A Kat.szám: 0670 31 (x 2)
1	0 677 49	Redőnyvezérléshez Kapcsolókhöz Kat.szám: 0676 01 és nyomókhöz Kat.szám: 0676 02
1	0 677 60	Csatlakozóaljzatokhoz 2P+F csatlakozóaljzatokhoz kat. szám: 0 671 53
1	0 677 46	Céliane RJ11/12/45 aljzat burkolat, antimikrobiális
1	0 677 50	TV-R-SAT aljzatokhoz Kat.sz.: 0673 88
1	0 690 01	Antimikrobiális keretek Egyes keret
1	0 690 02	Kettes keret 71 mm osztástávolság Függőleges vagy vízszintes szerelés
1	0 690 03	Hármas keret 71 mm osztástávolság Függőleges vagy vízszintes szerelés

Csom.	Kat.szám	IP 44 burkolatok
5	0 678 01	Világításhoz Egyes világításvezérlőegységhez: 10 AX váltókapcsoló Kat.szám: 0670 01 vagy kapcsoló 10 AX Kat.szám: 0670 02 vagy nyomó 6 A Kat.szám: 0670 31
1	0 678 02	Kettős világításvezérlőegységhez: kettős váltókapcsoló 10 AX Kat.szám: 0670 01 (x 2) vagy kettős nyomó 6 A Kat.szám: 0670 31 (x 2)
1	0 678 03	Egyes, ellenőrzőfényes világításvezérlő egységhez: váltókapcsoló 10 AX Kat.szám: 0670 01 vagy 6 A nyomó Kat.szám: 0670 31 (Glimmlámpával működtethető[88.o.])
1	0 678 04	Kettős, ellenőrzőfényes világításvezérlő egységhez: kettős váltókapcsoló 10 AX Kat.szám: 0670 01 (x 2) vagy kettős váltókapcsoló 16 A Kat.szám: 0670 03 (x 2) vagy kettős nyomó 6 A Kat.szám: 0670 31 (x 2)
1	0 678 05	Egyes címketartós világításvezérlő egységhez: váltókapcsoló 10 AX Kat.szám: 0670 01 vagy nyomó 6 A Kat.szám: 0670 31 (Glimmlámpával működtethető[88.o.])
1	0 678 41	2P+F csatlakozóaljzathoz Kat.szám: 0671 53 Csapófedéllel
5	0 690 71	IP 44 keretek Egyes
1	0 690 72	Kettes 71 mm osztástávolság Függőleges vagy vízszintes szerelés Kat.szám: 0802 51/61/69

Céliane™

Kiemelő dobozok



0 802 41

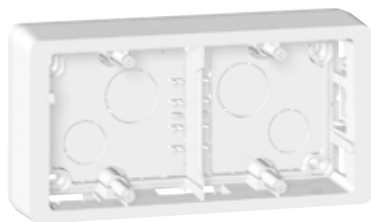

0 802 45

Csom.	Kat.szám	Kiemelődobozok
		2 szabályozható magasság: 27 vagy 40 mm Nem kompatibilisek az "ANYAGOK" kategóriájú keretekkel. Csavarokkal szállítva
1	0 802 41	Fehér Egyes Kivehető betéttel 20 x 12,5-es szerelvényekhez
1	0 802 42	Kettős Függőleges vagy vízszintes Kivehető betéttel 32 x 12,5-es szerelvényekhez
1	0 802 44	Titán Egyes Kivehető betéttel 20 x 12,5-es szerelvényekhez
1	0 802 45	Kettős Függőleges vagy vízszintes Kivehető betéttel 32 x 12,5-es szerelvényekhez
1	0 671 81	Kábelkivezetők Kábelszorítóval ellátott kábelkivezető
1	0 671 83	Kábelkivezető 4 sorkapoccsal (1,5 mm ²), kábel csatlakoztatása a szerelvény elején
10	0 681 43	Vakfedél Fehér
10	0 684 43	Titán

Céliane™

Univerzális rögzítőperem

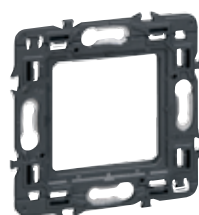

0 802 51















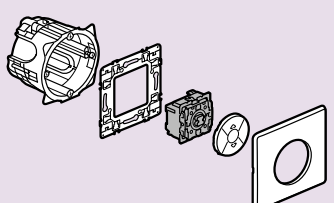

0 802 52 +porvédő burra

Univerzális rögzítőperemek Céliane és Program Mosaic mechanizmusok süllyesztődobozokban való rögzítéséhez

Csom.	Kat.szám	Csavaros rögzítőperemek
		71 mm osztástávolság (kiv.: Kat. szám: 0802 50 és 0802 59) Festékvédőburkolattal kiv.: Kat.szám: 0802 50/64/66 Kettős anyagú rögzítőperemek a nagyobb szilárdságért. Kivehető válaszfalakkal a Céliane és a Program Mosaic felszereléséhez
10	0 802 50	Egy modulhoz
10	0 802 51	Egyes keret Céliane / Program Mosaic rögzítőperem 1-es (2 modul), csavaros, sorolható
1	0 802 59	3 modulhoz
10	0 802 52	Céliane / Program Mosaic rögzítőperem 2x2m, max. 5m
5	0 802 53	Céliane / Program Mosaic rögzítőperem 3x2m, max. 8m
1	0 802 64	2 X 2-es keret - 2 x 4/5 modul
1	0 802 66	2 x 3-as keret - 2 x 6/8 modul
		Körmös rögzítőperemek Festékvédő burkolattal Kettős anyagú rögzítő a nagyobb szilárdságért Egyes keret – 2 modul
10	0 802 61	Körmökkel – hosszúság: 27 mm
10	0 802 69	Körmökkel – hosszúság: 37 mm
		Válaszfalak Batibox rögzítőperemekhez A fal hibáit ellensúlyozza és biztosítja a keretek stabil helyben maradását 4x1-es keret, könnyű szétszerelhetőség 71 mm osztástávolságú egyes kerethez kat. szám: 0 802 51/61/69 és soroló keretekhez
10	0 802 97	

CÉLIANE KERETEK	EGYES KERET	KETTES KERET Függőleges vagy vízszintes szerelés	HÁRMAS KERET Függőleges vagy vízszintes szerelés	NÉGYES KERET Függőleges vagy vízszintes szerelés	ÖTÖS KERET Függőleges vagy vízszintes szerelés
RÖGZÍTŐ-PEREM	0 802 51	2 x 0 802 51	3 x 0 802 51	4 x 0 802 51	5 x 0 802 51
				4 x 	5 x
SÜLLYESZ-TŐDOBOZ GIPSZ-KARTON FALHOZ	0 800 41 mélység 40 mm 0 800 51 mélység 50 mm 0 800 61 mélység 60 mm	2 x 0 800 41 mélység 40 mm 2 x 0 800 51 mélység 50 mm 2 x 0 800 61 mélység 60 mm	3 x 0 800 41 mélység 40 mm 3 x 0 800 51 mélység 50 mm 3 x 0 800 61 mélység 60 mm	4 x 0 800 41 mélység 40 mm 4 x 0 800 51 mélység 50 mm 4 x 0 800 61 mélység 60 mm	5 x 0 800 41 mélység 40 mm 5 x 0 800 51 mélység 50 mm 5 x 0 800 61 mélység 60 mm
				4 x 	5 x
UNIVERZÁLIS SÜLLYESZTŐ DOBOZ	0 801 01 mélység 40 mm 0 801 21 mélység 50 mm	2 x 0 801 01 mélység 40 mm 2 x 0 801 21 mélység 50 mm	3 x 0 801 01 mélység 40 mm 3 x 0 801 21 mélység 50 mm	4 x 0 801 01 mélység 40 mm 4 x 0 801 21 mélység 50 mm	5 x 0 801 01 mélység 40 mm 5 x 0 801 21 mélység 50 mm
				4 x 	5 x
SÜLLYESZ-TŐDOBOZ TÉGLA-FALHOZ	0 801 41 mélység 40 mm 0 801 51 mélység 50 mm 0 801 61 mélység 60 mm	2 x 0 801 41 mélység 40 mm 2 x 0 801 51 mélység 50 mm 2 x 0 801 61 mélység 60 mm	3 x 0 801 41 mélység 40 mm 3 x 0 801 51 mélység 50 mm 3 x 0 801 61 mélység 60 mm	4 x 0 801 41 mélység 40 mm 4 x 0 801 51 mélység 50 mm 4 x 0 801 61 mélység 60 mm	5 x 0 801 41 mélység 40 mm 5 x 0 801 51 mélység 50 mm 5 x 0 801 61 mélység 60 mm
				4 x 	5 x











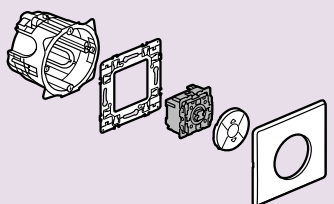

1 MODUL	4/5 MODULOS keret vízszintes vagy függőleges szerelés	SPECIÁLIS KERET	SPECIÁLIS KERET BOROTVACSATLAKOZÓ- ALJZATHOZ
 <p>0 802 50</p> 	 <p>0 802 52 osztástávolság 71 mm</p> 		
<p>0 800 40 mélység 40 mm</p> 	<p>0 800 42 mélység 40 mm 0 800 52 mélység 50 mm</p> 		<p>0 800 52 mélység 50 mm</p> 
	<p>0 801 02 mélység 40 mm 0 801 22 mélység 50 mm</p> 	<p>0 801 24 mélység 50 mm</p> 	
<p>0 801 40 mélység 40 mm</p> 	<p>0 801 42 mélység 40 mm</p> 		<p>0 801 55 mélység 50 mm</p>  <p>2 x 0 801 51 mélység 50 mm</p> 

MECHANIZMUSOK			BILLENTYŰK ÉS BURKOLATOK (kat.szám)			
				Fehér 	Titánium 	Grafit 
VILÁGÍTÁS ÉS FÉNYERŐSZABÁLYZÁS						
	Kat.szám	Csom.				
Váltókapcsoló 10 AX	0 670 01	10		0 650 01	0 651 01	0 652 01
				0 680 01	0 683 01	0 679 01
Egypólusú kapcsoló 10 AX	0 670 02	10				
Váltóérintkezős nyomó, 6A	0 670 31	10				
Egypólusú nyomó 6A	0 670 32	10		0 680 01	0 683 01	0 679 01
Keresztkapcsoló 10 AX	0 670 05	10				
Energiatakarékos kapcsoló	0 670 12	1		0 680 12	0 683 12	0 679 22
Váltókapcsoló, fényjelzős 10AX ⁽¹⁾	0 670 01	10				
Váltóérintkezős nyomó 6 A	0 670 31	10		0 680 03	0 683 03	0 679 03
Keresztkapcsoló, 665090/91 kat. számú fényjelzőssé tehető (665090/91 kat. sz. jelzőfényrel)	0 670 05	10				
Egypólusú kapcsoló fényjelzőssé tehető (0 676 70 bill. körüli világítás)	0 670 02	10		0 650 04 + 0 676 70	0 651 04 + 0 676 70	0 652 04 + 0 676 70
Váltókapcsoló fényjelzős	0 670 01	10				
Váltókapcsoló címketartóval 10 AX ⁽¹⁾	0 670 01	10		0 680 14	0 683 14	0 679 34
Váltóérintkezős nyomó címketartóval	0 670 31	10				
Kétpólusú kapcsoló 16A	0 670 20	10		0 680 21	0 683 21	0 679 21

⁽¹⁾: A termék fénycső kapcsolására is korlátozás nélkül alkalmas

Céliane™



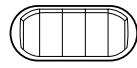
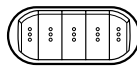







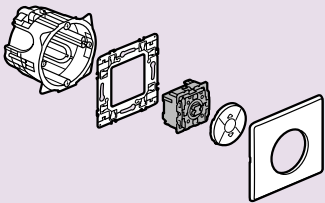





Mechanizmusok és burkolatok (folytatás)

MECHANIZMUSOK			BILLENTYŰK ÉS BURKOLATOK (kat.szám)					
				Fehér	Titánium	Grafit		
								
VILÁGÍTÁS ÉS FÉNYERŐSZABÁLYZÁS			Kat.szám				Csom.	
Csillárkapcsoló egypólusú	2 x 0 670 02	10		0 680 02	0 683 02	0 679 02		
Kettős váltóérintkezős nyomó	2 x 0 670 31	10		0 680 02	0 683 02	0 679 02		
				0 650 02	0 651 02	0 652 02		
Kettős váltókapcsoló (átkötéssel csillárkapcsolóként is alkalmazható)	2 x 0 670 01	10		0 680 02	0 683 02	0 679 02		
				0 650 02	0 651 02	0 652 02		
Váltókapcsoló + váltóérintkezős nyomó	0 670 01 + 0 670 31	10		0 680 02	0 683 02	0 679 02		
		10		0 650 02	0 651 02	0 652 02		
Kettős váltóérintkezős nyomó fényjelzőssé tehető	2 x 0 670 31	10		0 680 04	0 683 04	0 679 04		
Csillárkapcsoló fényjelzőssé tehető 0 676 85/86 kat. sz. jelzőfényrel	2 x 0 670 01	10						
5 x váltókapcsoló sorolva	5 x 0 670 01	10		0 680 11	0 683 11	0 679 05		
5 x egypólusú kapcsoló sorolva	5 x 0 670 02	10						
5 x váltóérintkezős nyomó sorolva	5 x 0 670 31	10						
5 x egypólusú nyomó sorolva	5 x 0 670 32	10						
5 x váltókapcsoló sorolva, fényjelzős ⁽¹⁾	5 x 0 670 01	10		0 680 20	0 683 20	0 679 06		
5 x váltóérintkezős nyomó sorolva, fényjelzős ⁽¹⁾	5 x 0 670 31	10						

MECHANIZMUSOK			BILLENTYŰK ÉS BURKOLATOK (kat.szám)			
	Kat.szám	Csom.		Fehér	Titánium	Grafit
VILÁGÍTÁS ÉS FÉNYERŐSZABÁLYZÁS						
Nyomógombos fényerőszabályzó – 40–600 W (izzó, halogén, ELV-halogén, ferromágneses transzformátorral), 2 vezetékes	0 670 82	1				
Nyomógombos fényerőszabályzó – 400 W (izzó, halogén, ELV-halogén ferromágneses transzformátorral, fényerőszabályozható kompakt fénycső, fényerőszabályozható LED), 2 vezetékes	0 670 83	1		0 650 83	0 651 83	0 652 83
Nyomógombos fényerőszabályzó 0–10 V előtétes fénycsőhöz, 5 vezetékes, nyomóval távszabályozható	0 670 80	1				
Fényerőszabályzó – 60–1000 W (izzó, halogén, ELV-halogén, ferromágneses transzformátorral vagy elektronikus előtéttel), 3 vezetékes, nyomóval távszabályozható és váltókapcsolóval váltókapcsolásba köthető	0 670 86	1		0 680 33	0 683 33	0 679 33
Mozgásérzékelők						
Mozgásérzékelős kapcsoló 2 vezetékes	0 670 26	1		0 680 26	0 683 26	0 679 26
Mozgásérzékelős kapcsoló 3 vezetékes	0 670 25	1		0 682 99	0 685 99	0 679 99
Időkapcsolók						
Időzítőkapcsoló, nulla vezeték nélkül – 1000 W (25 mp – 15 perc)	0 670 51	1		0 680 37	0 683 37	0 679 36
Programozható időzítőkapcsoló (heti)	0 670 53	1		0 680 38	0 683 38	0 679 28
2 állású kulcsos kapcsoló (zárbetét nélkül szállítva)	0 670 09	1		0 680 09	0 683 09	0 679 69



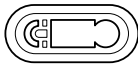



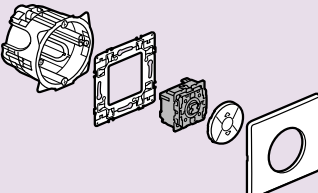
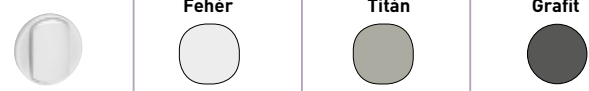

Céliane™

Mechanizmusok és burkolatok (folytatás)

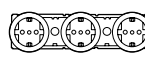
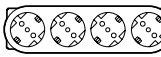
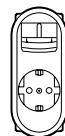
MECHANIZMUSOK			BILLENTYŰK ÉS BURKOLATOK (kat.szám)			
				Fehér	Titánium	Grafit
						
REDŐNYVEZÉRLŐK						
Redőnykapcsoló	0 676 01	1		0 681 51	0 684 51	0 679 55
Redőnynyomó	0 676 02	1		0 681 59	0 684 59	0 679 59
Programozható redőnykapcsoló – 24 órás	0 676 21	1		burkolat nélkül		
Relé csoportos redőnyvezérléshez (a 0 676 21 kat. számú termékkel használandó)	0 676 22	1		0 681 79	0 684 79	-
RTS kompatibilis, rádióvezérlésű egyedi redőnykapcsoló motorokhoz SOMFY .	0 672 69	1				
VENTILÁTORVEZÉRLÉS						
Ventilátorvezérlő – Be / Ki kapcsolás	0 670 01	1		0 680 61	0 683 61	0 679 61
Ventilátorvezérlő – forgásirányváltó	0 674 22	1		0 680 62	0 683 62	-
Ventilátorvezérlő – 3 fokozatú, kikapcsolt állással	0 674 24	1		0 680 64	0 683 64	-
Készletetett ventilátorkapcsoló (25 mp – 15 perc)	0 674 23	1		0 680 37	0 683 37	0 679 36
HŐMÉRSEKLET-SZABÁLYZÓK						
Szobatermosztát	0 674 00	1		0 682 40	0 685 40	0 679 80
Programozható szobatermosztát	0 674 02	1		0 682 42	0 685 42	0 679 92
Termostát padlófűtéshez	0 674 05	1		0 682 49	0 685 49	-
Hőmérsékletmérő moduláris termostáthoz (kat. szám 0 038 40)	0 674 08	1		0 682 43	0 685 43	-







Céliane™ kiválasztási táblázat



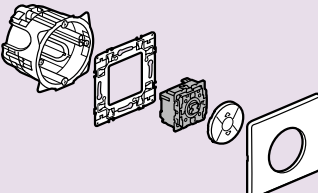



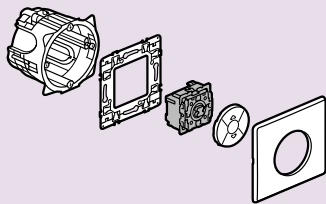

Mechanizmusok és burkolatok (folytatás)

MECHANIZMUSOK		BILLENTYŰK ÉS BURKOLATOK			
					
			Fehér	Titán	Grafit
Földelt csatlakozóaljzatok					
	Kat. szám				
2P+F földelt csatlakozóaljzat, csavaros	0 671 61		0 681 31	0 684 31	0 679 31
2P+F földelt csatlakozóaljzat, rugós	0 671 53				
2x2P+F földelt csatlakozóaljzat, sínezett, rugós	-		0 671 42 Jelzett színű betéttárcsával együtt szállítva	0 671 62 Jelzett színű betéttárcsával együtt szállítva	-
3x2P+F földelt csatlakozóaljzat, sínezett, rugós	-		0 671 43 Jelzett színű betéttárcsával együtt szállítva	0 671 63 Jelzett színű betéttárcsával együtt szállítva	-
4x2P+F földelt csatlakozóaljzat, sínezett, rugós	-		0 671 44 Jelzett színű betéttárcsával együtt szállítva	0 671 64 Jelzett színű betéttárcsával együtt szállítva	-
2P+F földelt csatlakozóaljzat, kiemelővel	-		0 671 46 Jelzett színű betéttárcsával együtt szállítva	0 671 47 Jelzett színű betéttárcsával együtt szállítva	-
2P+F földelt csatlakozóaljzat, csavaros, csapófedéllel	0 671 61		0 681 40	0 684 40	0 679 40
2P+F földelt csatlakozóaljzat, rugós, csapófedéllel	0 671 53				
2P+F földelt csatlakozóaljzat, csavaros, ellenőrzőfényrel ellátható ⁽¹⁾	0 671 61		0 681 45	0 684 45	0 679 45
2P+F földelt csatlakozóaljzat, rugós, ellenőrzőfényrel ellátható ⁽¹⁾	0 671 53				
2P+F földelt csatlakozóaljzat, reteszelt, rugós vezetékbeiktetéssel	-		0 671 45 Piros betéttárcsával szállítva		
2P+F földelt csatlakozóaljzat, rugós, falsíkba illeszkedő betéttárcsával			0 671 66 Jelzett színű betéttárcsával együtt szállítva	0 671 67 Jelzett színű betéttárcsával együtt szállítva	0 671 68 Jelzett színű betéttárcsával együtt szállítva
TÚLFESZÜLTÉGVÉDELEM					
Túlfeszültség-levezető	0 671 93		0 681 47	0 684 47	0 679 47

Céliane™ kiválasztási táblázat

Mechanizmusok és burkolatok (folytatás)

MECHANIZMUSOK		BILLENTYŰK ÉS BURKOLATOK			
			Fehér	Titán	Grafit
Kat. szám					
Kettős USB-A típusú töltőaljzat 2400 m	0 674 62	 Indukciós töltő dokkoló	0 681 18		
		 Dokkoló burkolat	0 682 10	0 685 10	0 679 10
		 Kettős USB-A töltőaljzat burkolat	0 682 56	0 685 56	0 679 56
Kettős USB töltőaljzat, kombinált USB-A és C típus	0 674 65	 Kettős USB-A töltőaljzat burkolat	0 682 56	0 685 56	0 679 56
Kettős USB töltőaljzat - C típus	0 674 66	 Kettős USB-A töltőaljzat burkolat	0 682 56	0 685 56	0 679 56

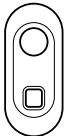
MECHANIZMUSOK			BILLENTYŰK ÉS BURKOLATOK (kat.szám)					
			Kat.szám	Csom.		Fehér 	Titánium 	Grafit 
Telefon és informatikai csatlakozóalzatok								
RJ 11 telefonaljzat	0 673 40	1			0 682 37	0 685 37	-	
RJ 45 aljzat - Cat.6A STP	0 673 46	1						
RJ 45 aljzat - Cat.6A UTP	0 673 47	10						
RJ 45 aljzat - Cat.6 UTP	0 673 44	10			0 682 51	0 685 51	0 679 51	
RJ 45 aljzat - Cat.6 FTP	0 673 45	10						
RJ 45 aljzat - Cat.6 STP	0 673 96	1						
2xRJ 45 aljzat - Cat.6A STP	2 x 0 673 46	1						
2xRJ 45 aljzat - Cat.6A UTP	2 x 0 673 47	10						
2xRJ 45 aljzat - Cat.6 UTP	2 x 0 673 44	10			0 682 52	0 685 52	0 679 52	
2xRJ 45 aljzat - Cat.6 FTP	2 x 0 673 45	10						
2xRJ45 aljzat - Cat.6 STP	2 x 0 673 96	1						
RJ 45 aljzat 1 méter vezetékkel - Cat.6 FTP	0 673 55	1			0 682 55	0 685 55	-	
RJ 45 aljzat 1 méter vezetékkel - Cat.6 UTP	0 673 54	1						
Optikai csatlakozóaljzat	0 673 95	1			0 682 95	0 685 95	-	

Céliane™











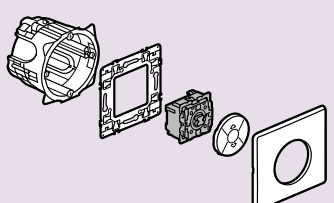

Mechanizmusok és burkolatok (folytatás)

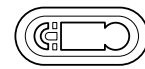







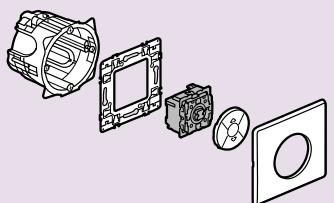

MECHANIZMUSOK			BILLENTYŰK ÉS BURKOLATOK (kat.szám)				
				Fehér			
ANTENNACSATLAKOZÓ ALJZATOK			Kat.szám	Csom.			
TV-R aljzat, végzáró, 1,5 dB	0 673 83	1					
TV-R aljzat, átmenő, 14 dB	0 673 84	1		0 682 83	0 685 83	0 679 83	
TV-R aljzat, végzáró, 10 dB	0 673 85	1					
TV-R-SAT aljzat, végzáró, 1,5 dB	0 673 88	1					
TV-R-SAT aljzat, végzáró, 10 dB	0 673 79	1		0 682 85	0 685 85	0 679 85	
TV-R-SAT aljzat, átmenő, 15 dB	0 673 78	1					
TV-R-SAT aljzat, 2 vezetékes	0 673 89	1					

MECHANIZMUSOK			BILLENTYŰK ÉS BURKOLATOK (kat.szám)					
			Kat.szám	Csom.		Fehér 	Titánium 	Grafit
VENTILÁTORVEZÉRLÉS ÉS KÖZPONTI PORSZÍVÓ								
Központi porszívó csatlakozóaljzat, kapcsolat nélkül	-	-		067430 burkolattal szállítva	0 674 31 burkolattal szállítva	-		
Központi porszívó csatlakozóaljzat, elektromos kapcsolattal	-	-		0 674 32 burkolattal szállítva	0 674 33 burkolattal szállítva	-		
TARTALÉKVILÁGÍTÁS								
Jelzőfény	0 676 51	1		Burkolattal együtt szállítva				
Tartalékvilágítási jelzőlámpa Burkolattal együtt szállítva (4 színű: narancs, zöld, kék, piros)	0 676 53	1		Burkolattal együtt szállítva				
Mozgásérzékelős jelzőfény	0 670 93	1		0 680 51	0 683 51	-		
HOTEL RENDSZEREK								
Hotelkártya-kapcsoló	0 675 63	1		0 682 09	0 685 09	0 679 09		
Inverter csatlakozóaljzat	0 671 59	1		0 682 42	0 685 42	0 679 35		

Céliane™













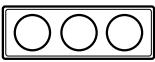

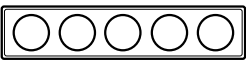

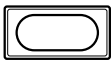













Mechanizmusok és burkolatok (folytatás)

MECHANIZMUSOK 			BILLENTYŰK ÉS BURKOLATOK (kat.szám)			
				Fehér 	Titánium 	Grafit 
AUDIÓ RENDSZER						
Egyhelyiséges						
RDS rádió tuner tápegységgel	0 673 26	1		0 682 42	0 685 42	0 679 92
Sztereo helyi erősítő FM tunerrel	0 673 20	1		0 682 20	0 685 20	0 678 70
Tápegység helyi erősítőhöz, beépített hangszóróval	0 673 21	1		0 682 29	0 685 29	0 678 79
Hangszórók						
Süllyesztett hangszóró – Ø 2"	0 673 28	1		0 682 28	0 685 28	0 678 78
AUDIÓ ÉS VIDEÓ ALJZATOK						
Mono hangszóró csatlakozóaljzat (2 kivezetővel)	0 673 11	1		0 682 11	0 685 11	0 678 13
Sztereo hangszóró csatlakozóaljzat (4 kivezetővel)	2 x 0 673 11	1		0 682 12	0 685 12	0 678 14
RCA tripla aljzat	0 673 13	1		0 682 13	0 685 13	0 678 63
RCA tripla aljzat, elővezetékezett	0 673 73	1				
Kettős RCA tripla aljzat	2 x 0 673 13	1		0 682 14	0 685 14	0 678 64

MECHANIZMUSOK			BILLENTYŰK ÉS BURKOLATOK (kat.szám)							
			Kat.szám	Csom.		Fehér		Titánium		Grafit
AUDIÓ / VIDEÓ ALJZATOK (folytatás)										
HDMI típusú A audió/vidéo aljzat	0 673 17	1		0 682 16	0 685 16	0 678 16				
HDMI típusú A audió/vidéo aljzat, elővezetékezett	0 673 77	1								
HD15 videó aljzat	0 673 16	1		0 682 15	0 685 15	-				
3,5 mm audió Jack bemenet	0 673 18	1		0 682 17	0 685 17	-				
HD15 videó aljzat + 3,5 mm audió Jack bemenet	0 673 19	1		0 682 19	0 685 19	-				
HD15 videó aljzat + 3,5 mm audió Jack bemenet, elővezetékezett	0 673 76	1								
USB-A aljzat	0 673 52	1		0 682 53	0 685 53	0 679 50				
USB-A aljzat, elővezetékezett	0 673 72	1								
KÁBELKIVEZETŐK/VAKFEDELEK										
Kábelkivezető	0 671 81	1		0 681 41	0 684 41	0 679 41				
Kábelkivezető sorkapoccsal	0 671 83	1								
Vakfedél	-	-		0 681 43	0 684 43	0 679 43				











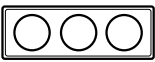





MECHANIZMUSOK			BILLENTYŰK ÉS BURKOLATOK (kat.szám)			
				ANTIMIKROBIÁLIS 		IP 44
	Kat.szám	Csom.				
VILÁGÍTÁS ÉS FÉNYERŐSZABÁLYZÁS						
Váltókapcsoló – 10 AX	0 670 01	10		0 677 40		0 678 01
Váltóérintkezős nyomó – 6 A	0 670 31	10		0 677 40		0 678 01
Egypólusú nyomó – 6 A	0 670 32	10				
Váltókapcsoló, fényjelzős 10 AX	0 670 01	10		0 677 42		0 678 03
Váltóérintkezős nyomó, fényjelzős – 6 A	0 670 31	10		0 677 42		0 678 03
Váltókapcsoló – 10 AX címketartóval	0 670 01	10	-	-		0 678 05
Váltóérintkezős nyomó címketartóval	0 670 31	10				
Egypólusú nyomó címketartóval	0 670 32	10				
Kettős váltókapcsoló (átkötéssel csillárkapcsolóként is alkalmazható)	2 x 0 670 01	10		0 677 41		0 678 02
Kettős váltóérintkezős nyomó	2 x 0 670 31	10		0 677 41		0 678 02
Kettős egypólusú nyomó	2 x 0 670 32	10				
Kettős váltókapcsoló, fényjelzős (átkötéssel csillárkapcsolóként is alkalmazható) ⁽¹⁾	2 x 0 670 01	10		0 677 43		0 678 04
Kettős váltóérintkezős nyomó, fényjelzős ⁽¹⁾	2 x 0 670 31	10		0 677 43		0 678 04
REDŐNYVEZÉRLÉS						
Redőnykapcsoló	0 676 01	1		0 677 49	-	-
Redőnynyomó	0 676 02	1				
CSATLAKOZÓALJZATOK						
2P+F földelt csatlakozóaljzat, rugós	0 671 61	1	-	-		0 678 41
TELEFON ÉS INFORMATIKAI ALJZATOK						
RJ 11 telefonaljzat	0 673 40	1		0 677 46	-	-
RJ 45 aljzat – Cat.6 FTP	0 673 45	10				
TV-RD-SAT aljzat	0 673 88	1		0 677 50	-	-

⁽¹⁾: A termék fénycső kapcsolására is korlátozás nélkül alkalmas

Függőleges vagy vízszintes szerelés	71 mm osztástávolság					Modulok	
	 Egyes	 Kettes	 Hármas	 Négyes	 Ötös	 1 modul	 4/5modulos
Csomagolás	1	1	1	1	1	1	1
KLASSZIKUS							
Fényes fehér 	0 666 31	0 666 32	0 666 33	0 666 34	0 666 30	0 686 30 ^[1]	0 666 35
Türkíz 	0 666 41	0 666 42	0 666 43	0 666 44	-	-	-
Narancs 	0 666 51	0 666 52	0 666 53	0 666 54	-	-	-
Írisz 	0 666 61	0 666 62	0 666 63	0 666 64	-	-	-
Jaffa 	0 666 71	0 666 72	0 666 73	0 666 74	-	-	-
Lumen 	0 666 40	-	-	-	-	-	-
MATT							
Krétafehér 	0 667 01	0 667 02	0 667 03	0 667 04	-	-	0 667 05
Agyag 	0 667 11	0 667 12	0 667 13	0 667 14	-	-	0 667 15
Homokkő 	0 667 21	0 667 22	0 667 23	0 667 24	-	-	0 667 25
Kékesszürke 	0 667 31	0 667 32	0 667 33	0 667 34	-	-	0 667 35
Bazalt 	0 667 41	0 667 42	0 667 43	0 667 44	-	-	0 667 45
Eclipse 	0 667 40	-	-	-	-	-	-
ELOXÁLT FÉM							
Titán 	0 689 01	0 689 02	0 689 03	0 689 04	0 689 10	0 689 00 ^[2]	0 689 05
Alumínium 	0 689 21	0 689 22	0 689 23	0 689 24	0 689 30	-	0 689 25
Wolfram 	0 689 71	0 689 72	0 689 73	0 689 74	-	-	0 689 75
Karbon 	0 689 81	0 689 82	0 689 83	0 689 84	-	-	0 689 85
Pezsgő 	0 689 91	0 689 92	0 689 93	0 689 94	-	-	-
Viola 	0 687 11	0 687 12	0 687 13	0 687 14	-	-	-
Alu pikkely 	0 687 21	0 687 22	0 687 23	0 687 24	-	-	0 687 25
Orange Pikkely 	0 687 61	0 687 62	0 687 63	0 687 64	-	-	-
Kék pikkely 	0 687 71	0 687 72	0 687 73	0 687 74	-	-	-
ANTIMIKROBIÁLIS							
Antimikrobiális 	0 690 01	0 690 02	0 690 03	-	-	-	-
IP 44							
IP 44 - Fehér 	0 690 71	0 690 72	-	-	-	-	-

[1] Rögzítőperemmel szállítva

[2] Rögzítőcsavarokkal szállítva

Függőleges vagy vízszintes szerelés	71 mm osztástávolság					Modulok
	 Egyes	 Kettes	 Hármas	 Négyes	 Ötös	 4/5 modulok
Csomagolás	1	1	1	1	1	1
ANYAGOK*						
Rozsdamentes acél 	0 691 01	0 691 02	0 691 03	0 691 04	0 691 10	0 691 05
Világos Nikkel 	0 691 11	0 691 12	0 691 13	0 691 14	0 691 20	0 691 15
Sötét Nikkel 	0 690 31	0 690 32	0 690 33	0 690 34	-	0 690 35
Galaxy acél 	0 690 41	0 690 42	0 690 43	0 690 44	-	-
Fényes bronz 	0 691 31	0 691 32	0 691 33	0 691 34	-	0 691 35
Fehér tölgy 	0 690 51	0 690 52	0 690 53	0 690 54	-	0 690 55
Wenge-színű ⁽²⁾ 	0 692 01	0 692 02	0 692 03	0 692 04	0 692 10	0 692 05
Juhar 	0 692 11	0 692 12	0 692 13	0 692 14	0 692 20	0 692 15
Mahagóni 	0 692 21	0 692 22	0 692 23	0 692 24	0 692 30	0 692 25
Fehér Corian® ⁽¹⁾ 	0 690 11	0 690 12	0 690 13	0 690 14	-	0 690 15
Fekete Corian® ⁽¹⁾ 	0 690 21	0 690 22	0 690 23	0 690 24	-	0 690 25
Porcelán 	0 693 51	0 693 52	0 693 53	-	-	0 693 55
Beton 	0 693 71	0 693 72	0 693 73	-	-	0 693 75
Fehérüveg 	0 693 11	0 693 12	0 693 13	0 693 14	0 693 20	0 693 15
Feketeüveg 	0 693 01	0 693 02	0 693 03	0 693 04	0 693 10	0 693 05
Tükör hatású üveg 	0 691 21	0 691 22	0 691 23	0 691 24	-	0 691 25
Mokka üveg 	0 694 61	0 694 62	0 694 63	0 694 64	-	-
Kármin üveg 	0 694 71	0 694 72	0 694 73	0 694 74	-	-
Cserzett bőr 	0 694 01	0 694 02	0 694 03	0 694 04	-	0 694 05
Karamell bőr 	0 694 21	0 694 22	0 694 23	0 694 24	-	-
Mintázott bőr 	0 694 31	0 694 32	0 694 33	-	-	-
Lila bőr 	0 694 41	0 694 42	0 694 43	-	-	-
Pixel Bőr 	0 694 51	0 694 52	0 694 53	-	-	-

(1) DuPont de Nemours regisztrált védjegye (2) Wenge színű kőriska
* Ezen keretek színei anyagukból adódóan eltérhetnek

 legrand®

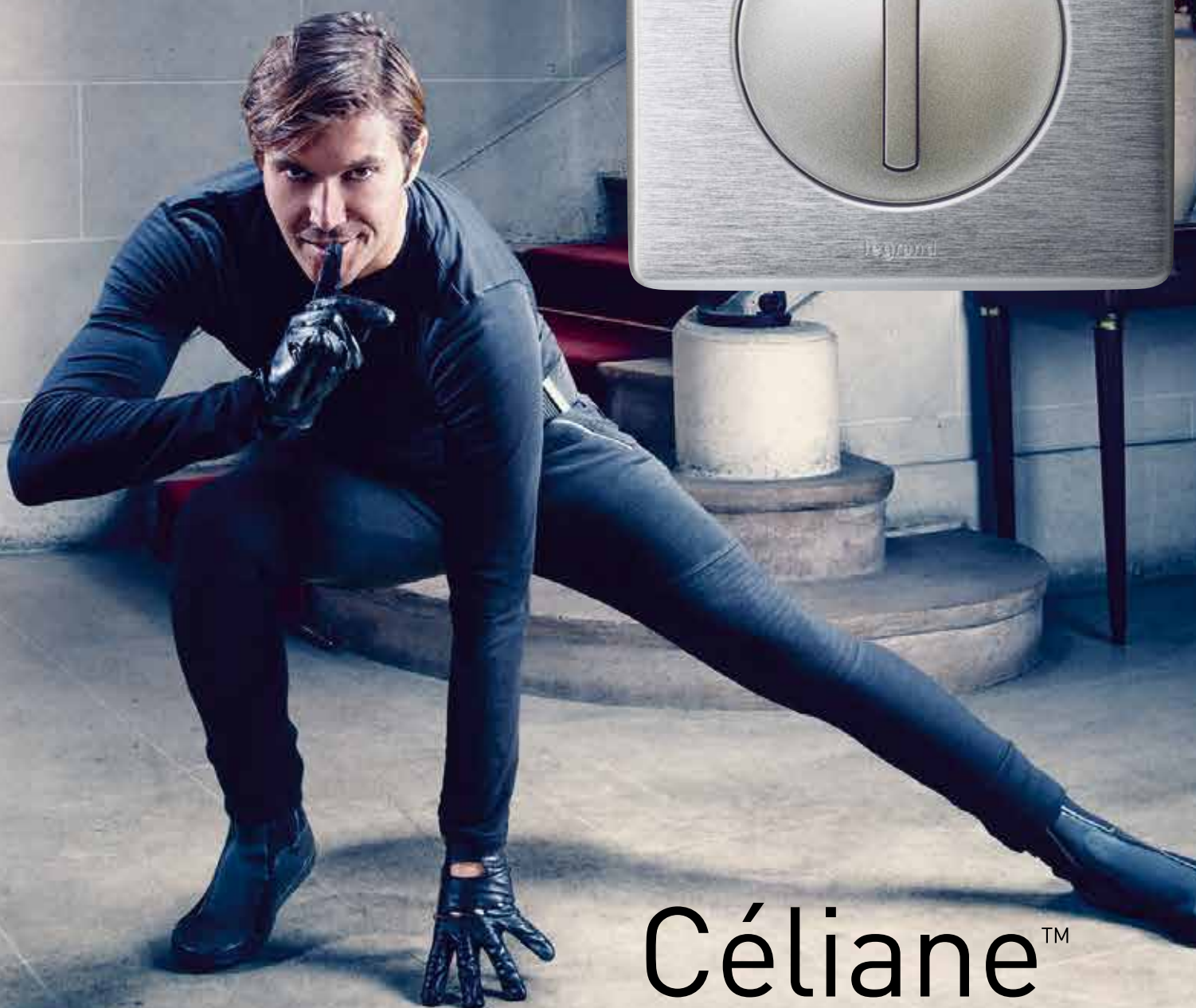

Céliane™



NÉZZE MEG YOUTUBE VIDEÓNKAT



Legrand Kereskedelmi Iroda
1097 Budapest, Gubacsi út 6/B.
Tel.: 06-1/505-8510; Fax: 06-1/505-8542

Legrand Zrt.
6600 Szentes, Ipartelepi út 14., Pf. 10
Tel.: 06-63/510-200; Fax: 06-63/510-210

Műszaki Szaktanácsadás
zöldszám: 06-80/204-186

www.legrand.hu
www.youtube.com/legrandhungary
<https://www.facebook.com/legrandmagyarország>